

Согласовано:

Изм. №	подл.	Дата	Взам. инв. №

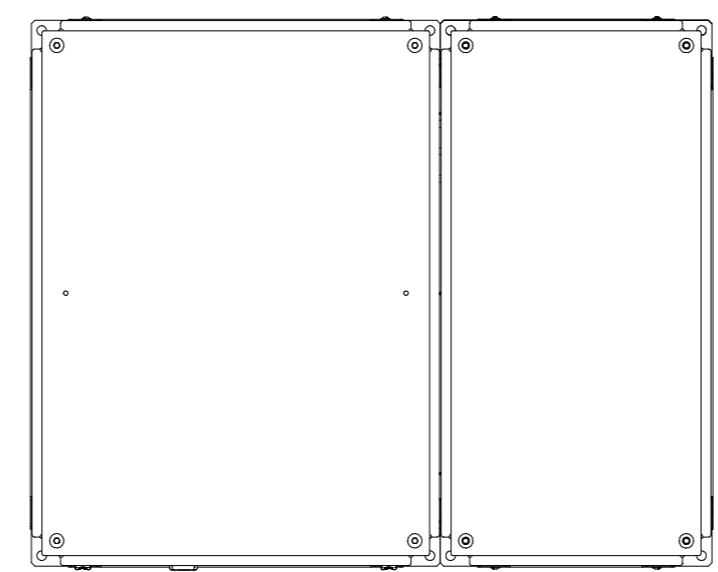
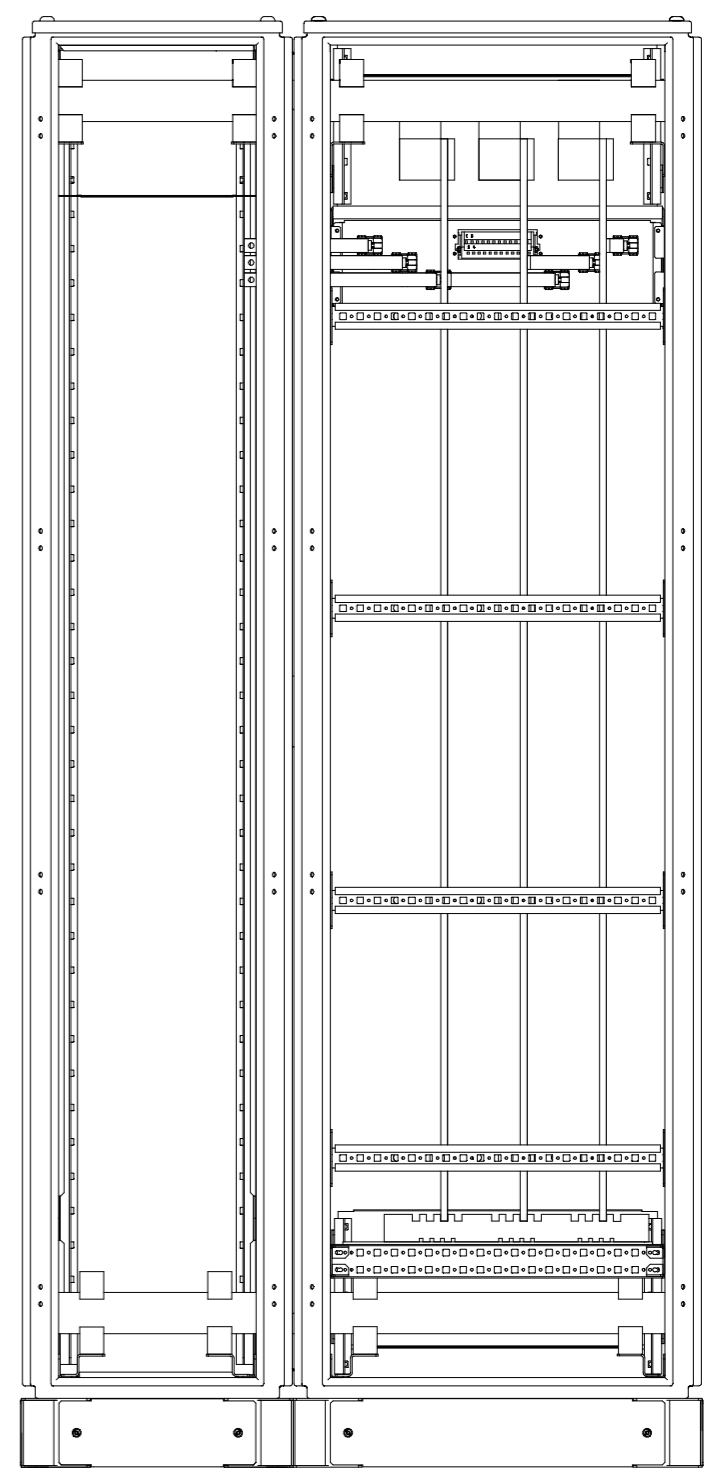
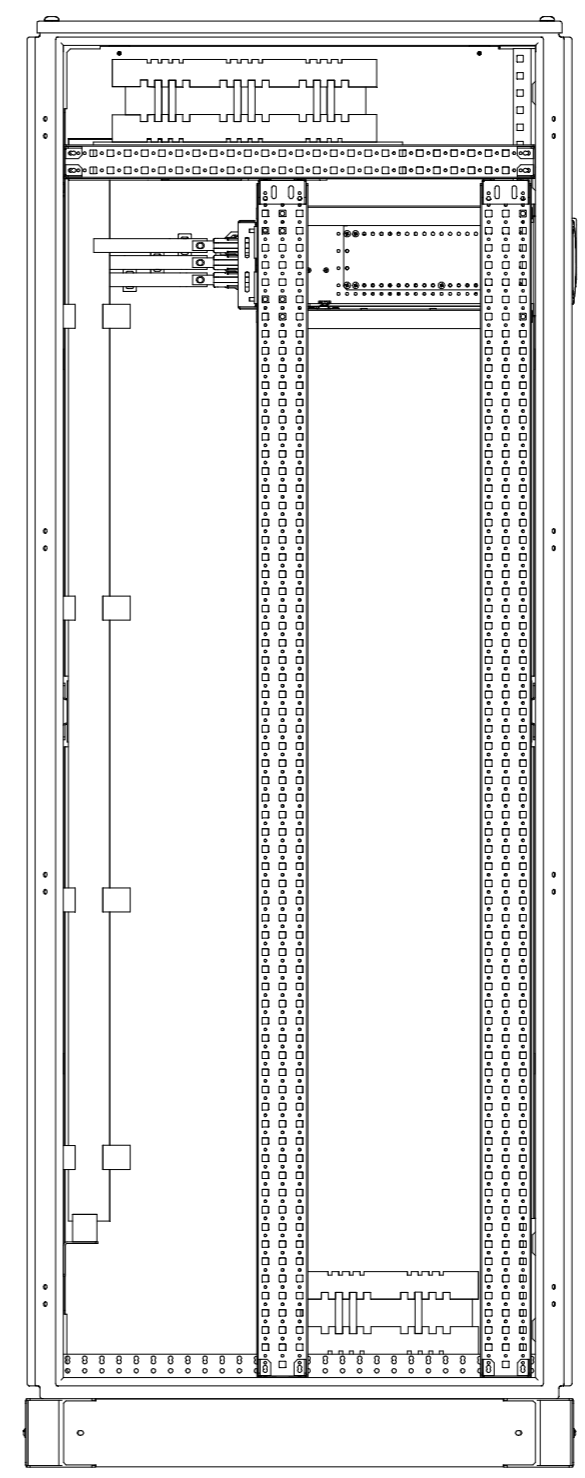
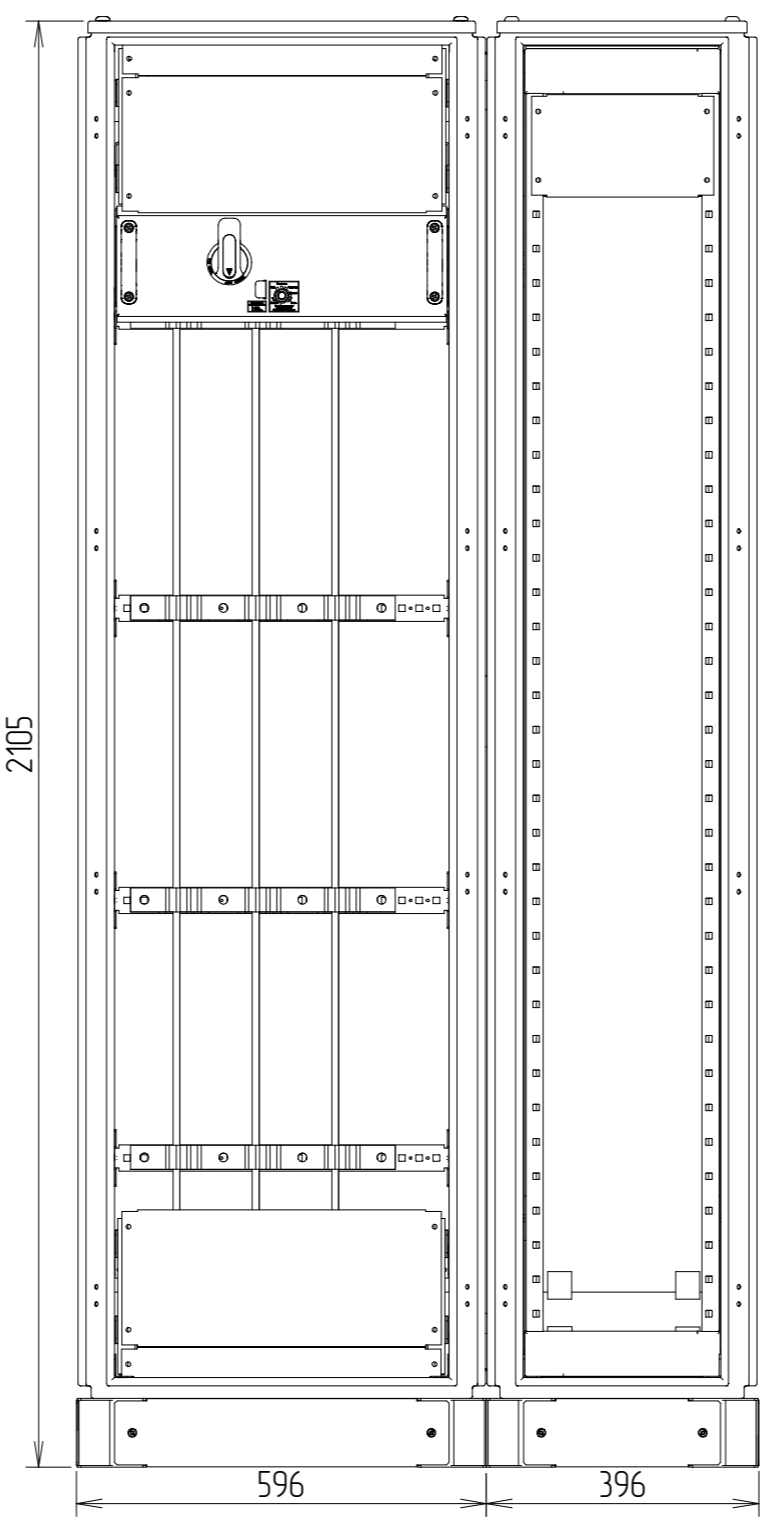
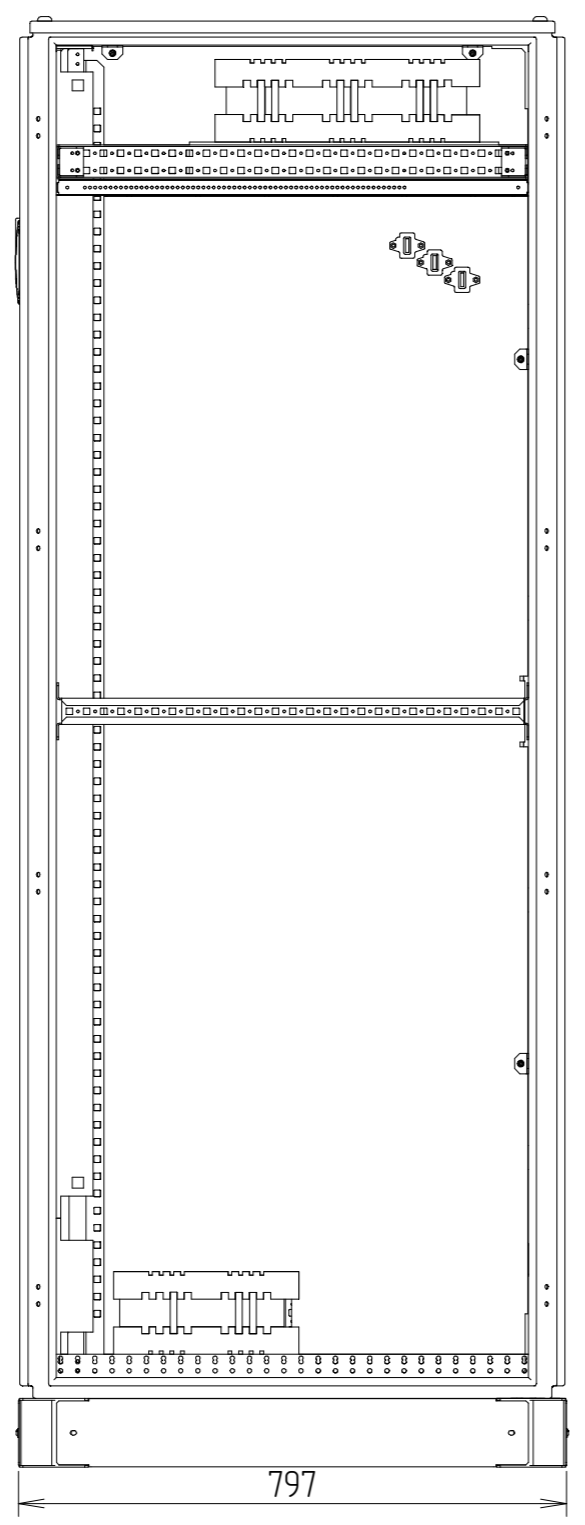
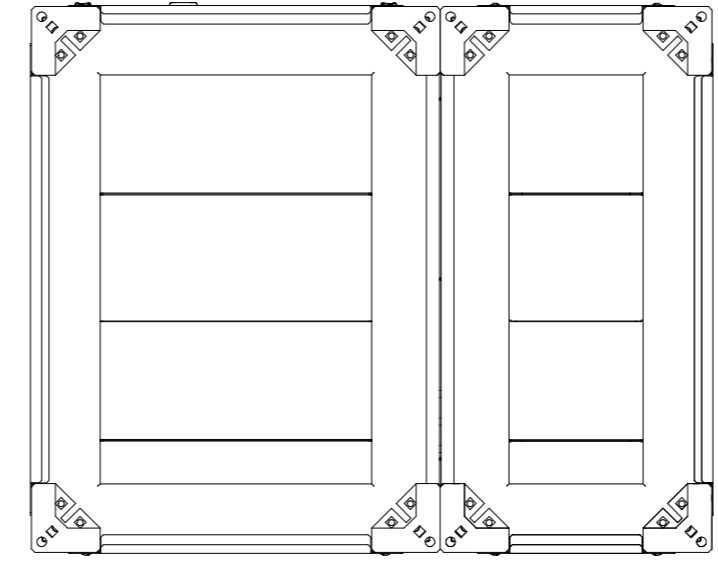

1. Решение предназначено для установки выдвижных блоков НПО "Каскад". Свободное пространство по высоте для установки выдвижных блоков – 1450мм. Решение показано с установкой одного выдвижного блока МВЗ-Ш 150 с аппаратом CHINT NM8N-125 3P с выносной рукояткой SRH21-M8.
2. Виды шкафов показаны без дверей, боковых и задних панелей.
3. Степень защиты IP55 согласно стандарта ГОСТ 14254-2015 (МЭК 60529).
4. Вид обслуживания – одностороннее.
5. Форма секционирования 3в.
6. Расположение сборных шин – сверху. Расположение распределительных шин – сзади. Вывод кабелей отходящих линий через кабельный канал снизу.
7. Корпус – Провенто MF.
8. Ограничение по габаритам шин, входящих в состав сборных шин – по высоте до 60мм, по толщине до 10мм.

Изм.	Кол.	Лист	№ докум	Подпись	Дата	Стадия	Лист	Листов
Разрад.				Афоненков В.Ф.		Шкаф 2000x600x800 с кабельным каналом блоки КАСКАД, шинодержатели В1 3.3 (вариант 2)	1	3
Проверил								
Т.контр.								
Реценз.								
Н.контр.								
Утверд.						Внешние виды		



Ссылка на файл

Инд. № подл.	Подп. и дата	Взам. инд. №

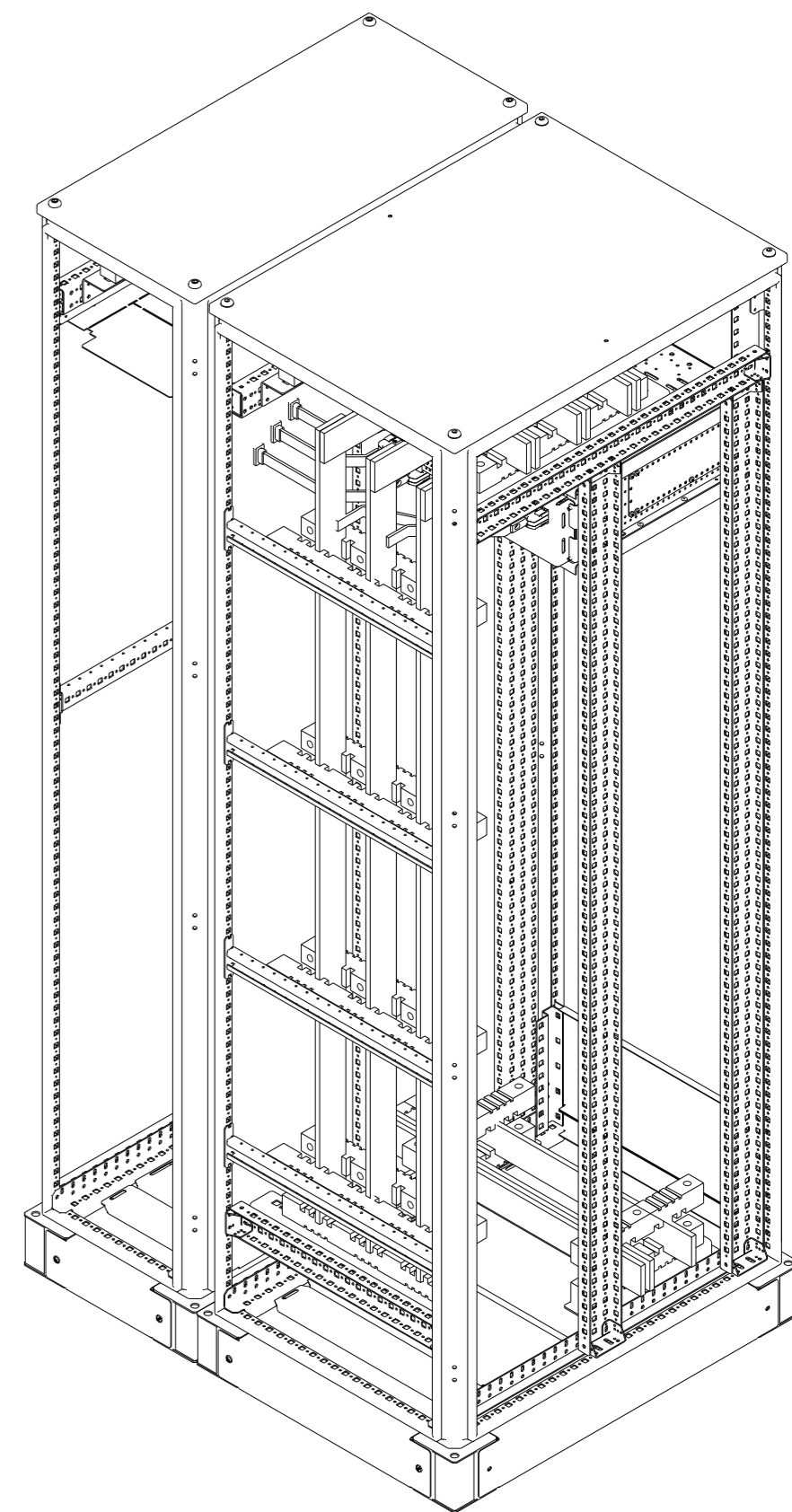
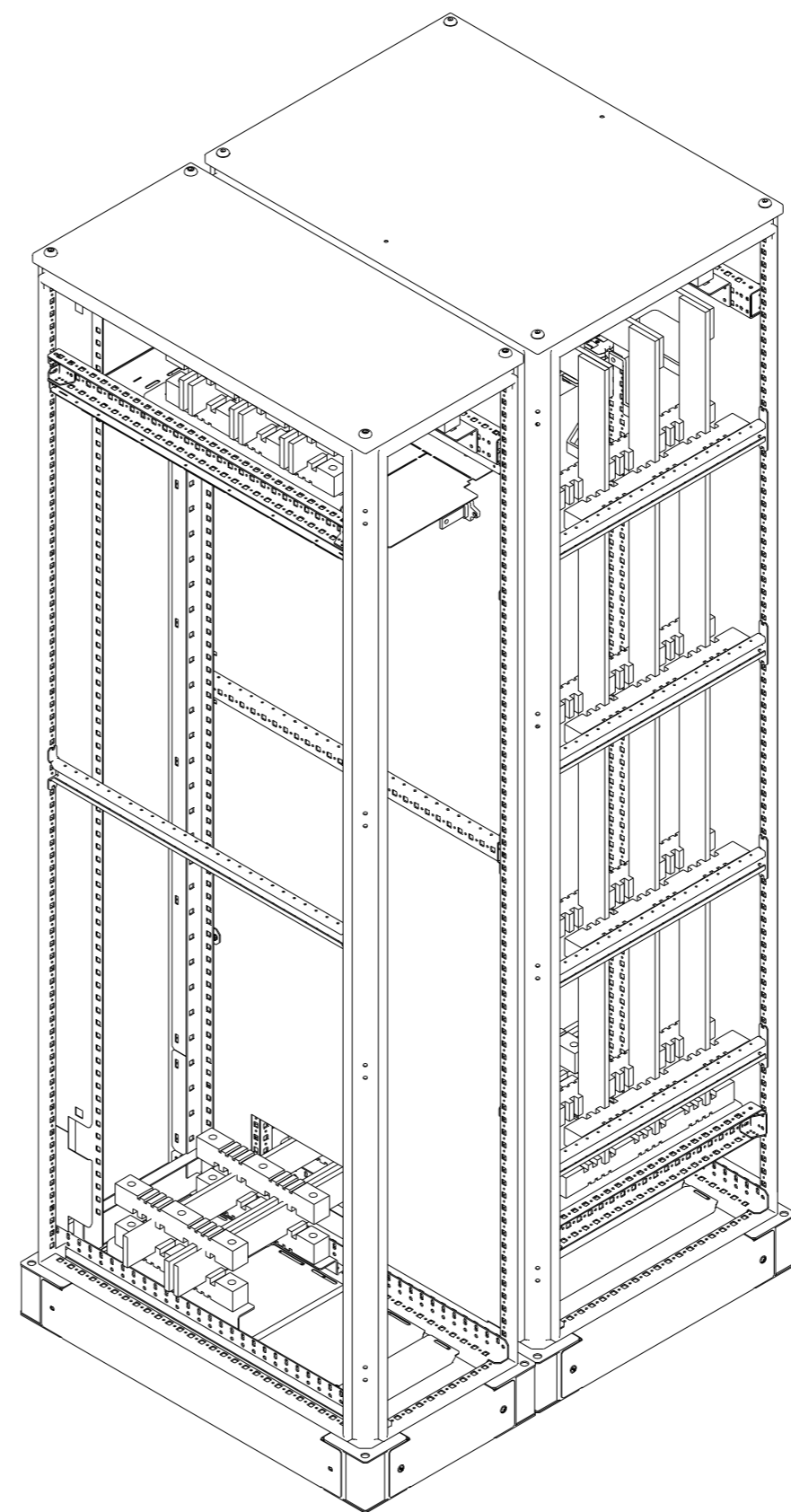
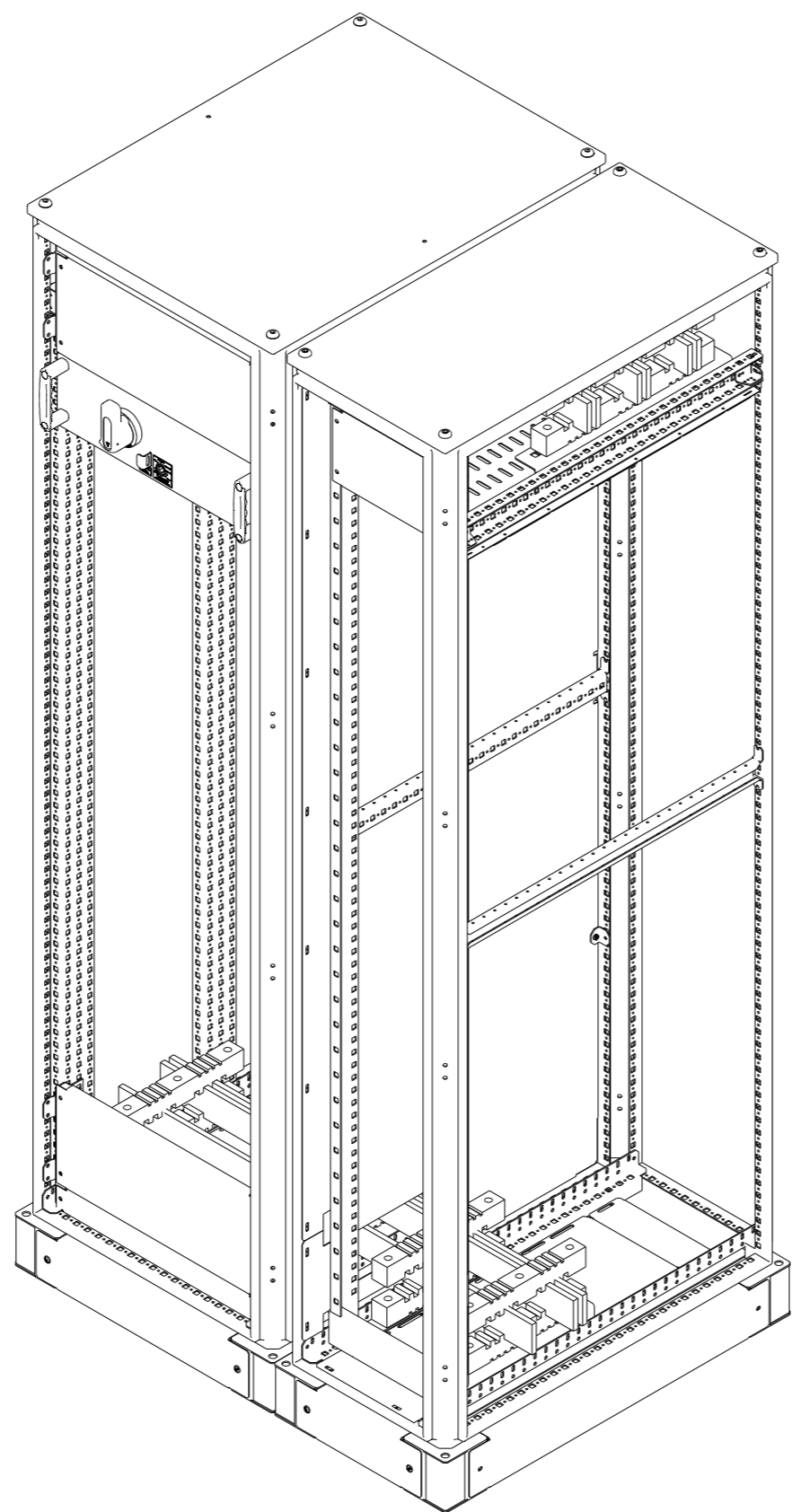
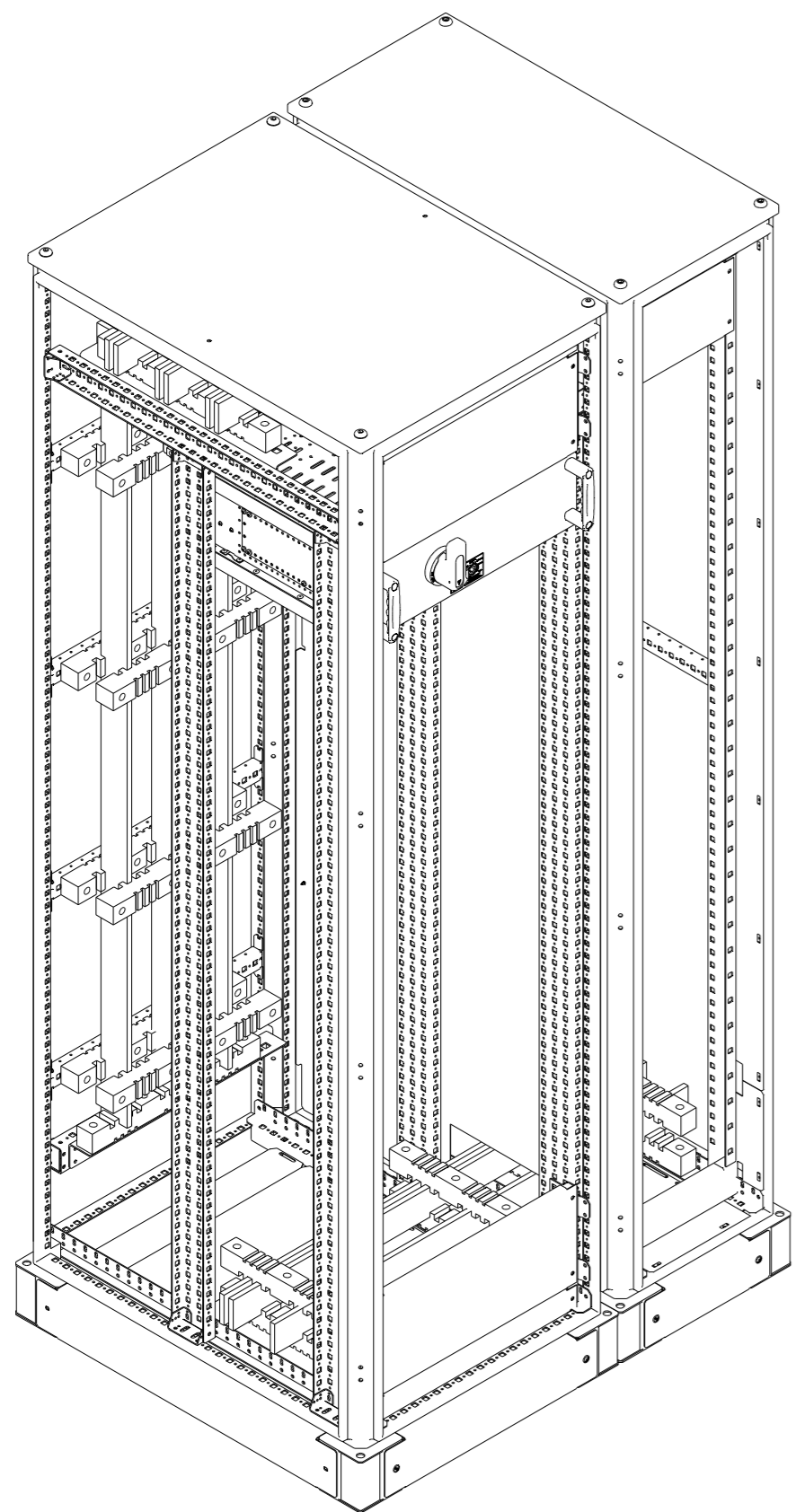

Изм.	Колуч.	Лист	№ докум.	Подпись	Дата

Создано

Взам. инв. №

Подл. и дата

Инв. № подл.

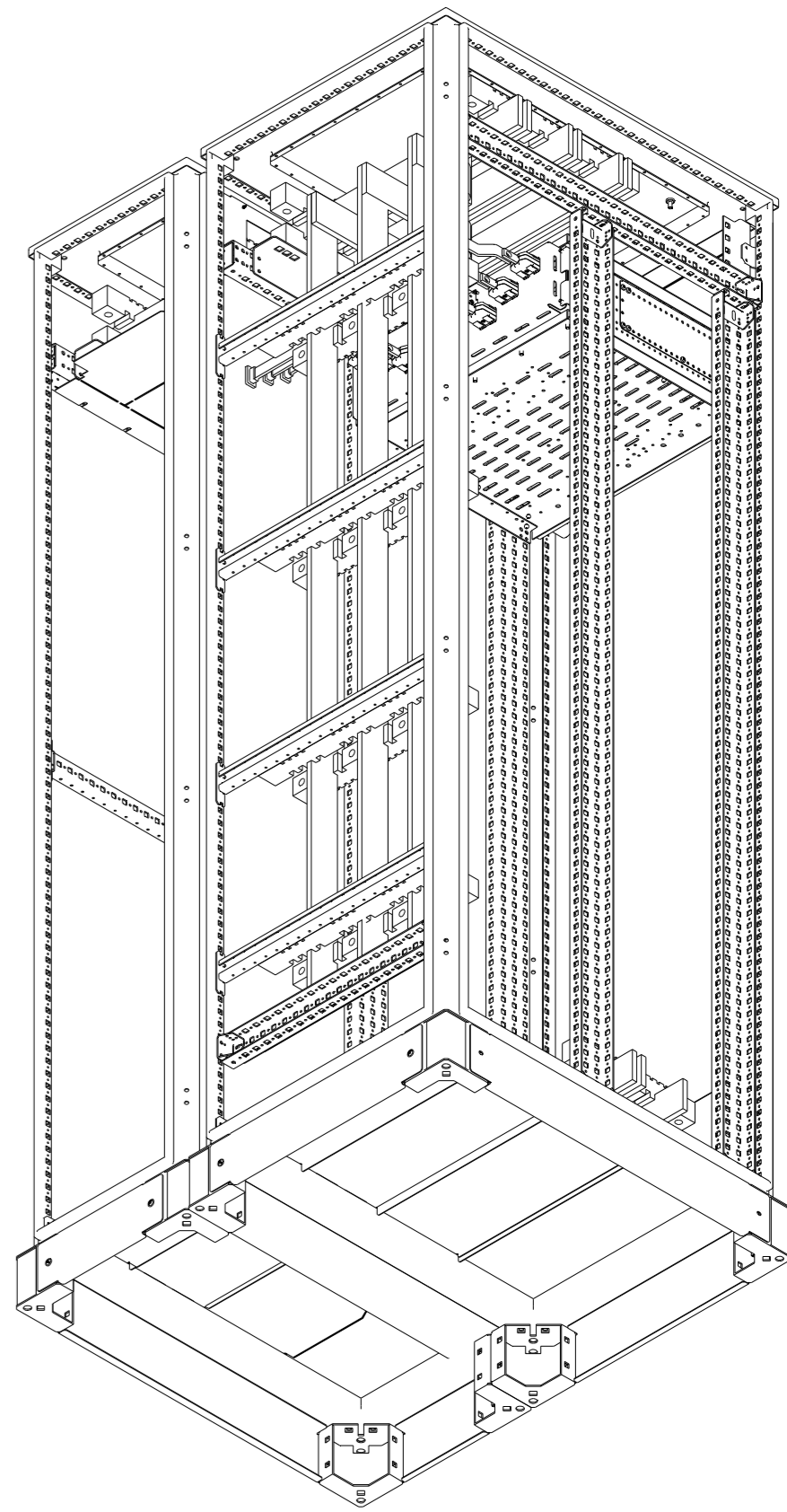
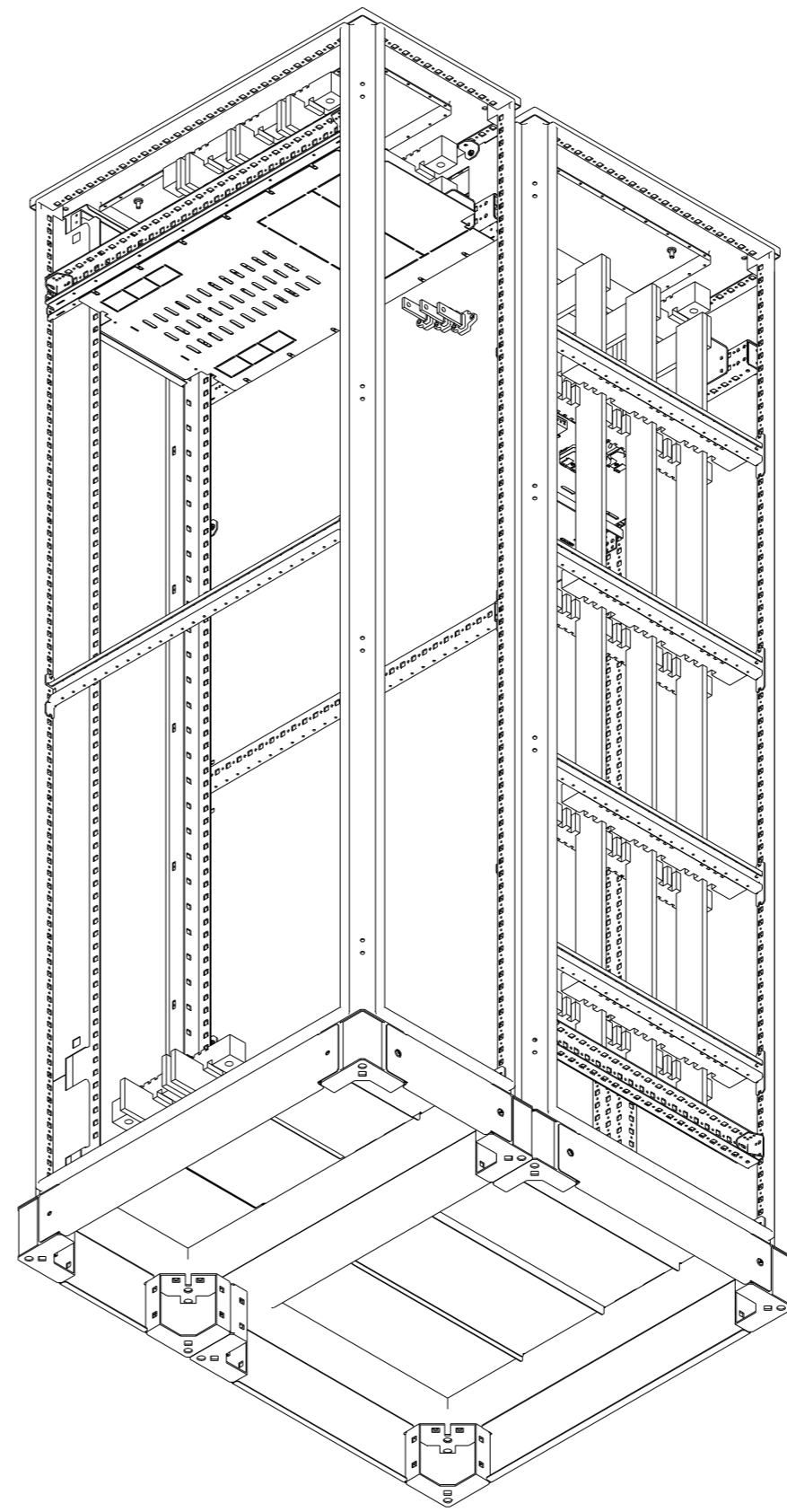
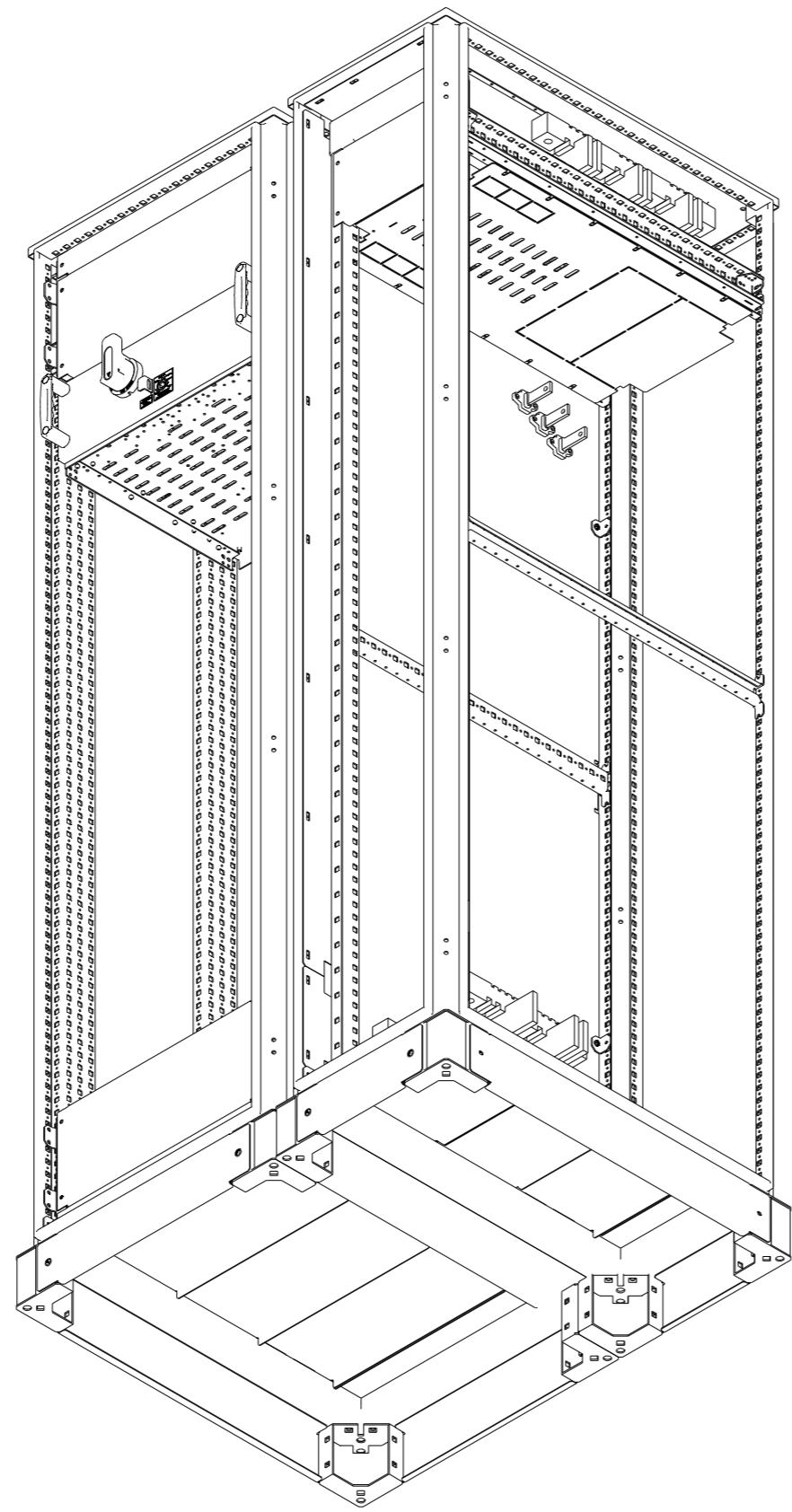
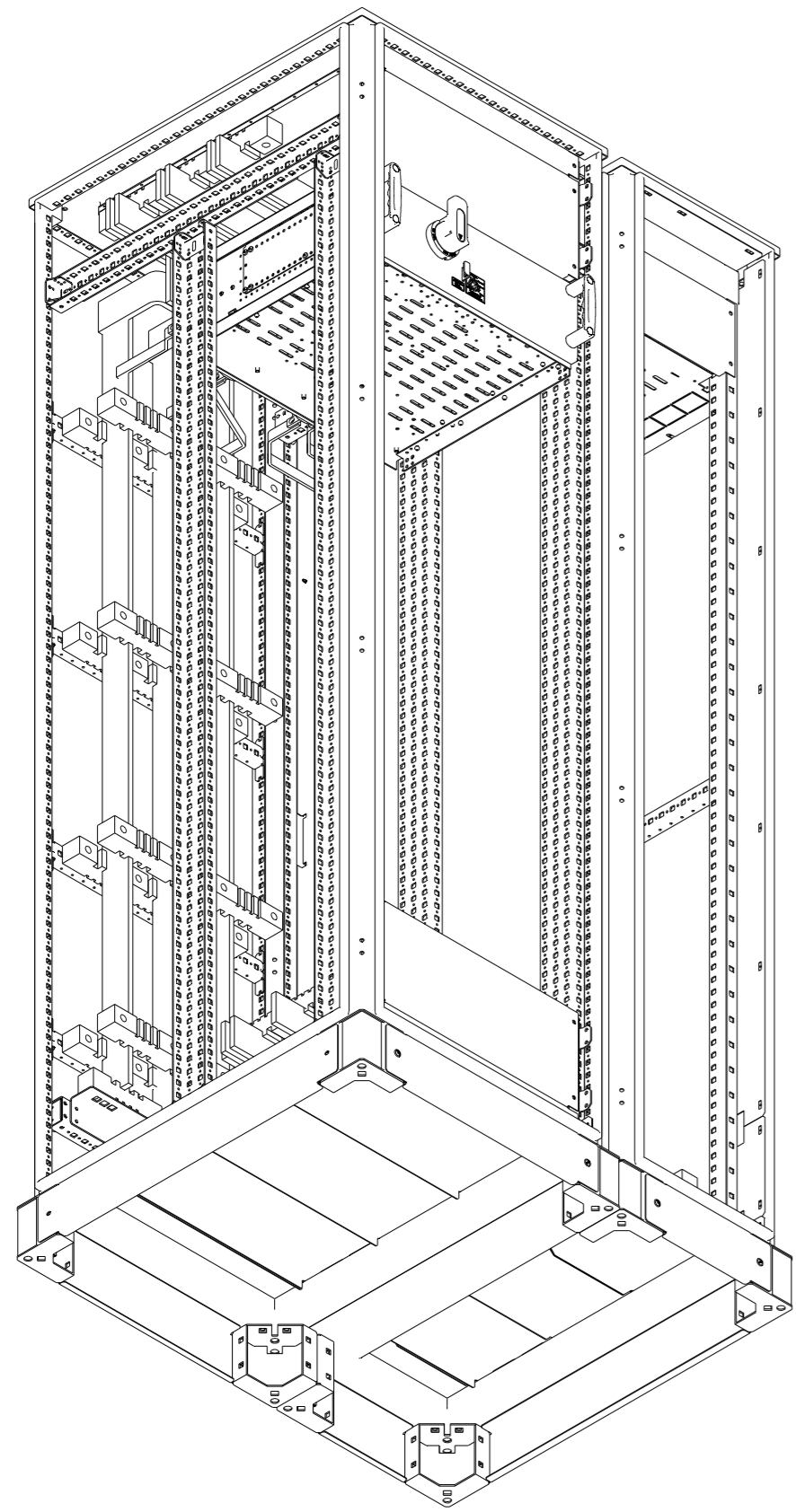

Изм.	Колуч.	Лист	№ докум.	Подпись	Дата